

TRANSFLUID



TRANSFLUID®

industrial & marine



drive with us

KPTO

COUPLEURS HYDRODYNAMIQUES
A REMPLISSAGE VARIABLE
pour moteurs Diesel

COUPLEURS HYDRODYNAMIQUES SERIE KPTO pour moteurs Diesel

DESCRIPTION

Le **KPTO** est un coupleur hydrodynamique enfermé dans un carter relié au moteur Diesel par une bride SAE. Le KPTO a été conçu pour répondre à une demande du marché pour un appareil combinant les caractéristiques d'une prise de force traditionnelle et les performances d'un coupleur hydrodynamique.

Le **KPTO** est équipé d'une pompe d'alimentation d'huile intégrée entraînée par le moteur Diesel.

Une électrovanne ON-OFF commandée électriquement à distance permet, en position ON, d'assurer le remplissage du circuit hydraulique, et en position OFF, de vider rapidement le circuit par les orifices situés à la périphérie du couvercle du coupleur.

La lubrification forcée des roulements est continuellement assurée.

La gamme **KPTO** convient pour des puissances allant jusqu'à 1000 kW. Le volant du moteur est relié à l'entrée du **KPTO** par un accouplement élastique. L'arbre de sortie du **KPTO** peut entraîner la machine menée grâce à un accouplement élastique, un arbre à cardan ou un ensemble poulies-courroies trapézoïdales.

Accessoires standard: pompe d'alimentation d'huile, filtre à huile avec manomètre et thermomètre, électrovanne ON-OFF, thermostat et pressostat, indicateurs de niveau d'huile.

Accessoires en option: échangeur eau/huile ou radiateur, valves de vidange rapide, poulie de sortie, accouplements élastiques, bride de sortie pour arbres à cardan et arbres à cardan.

SCHEMA DE FONCTIONNEMENT

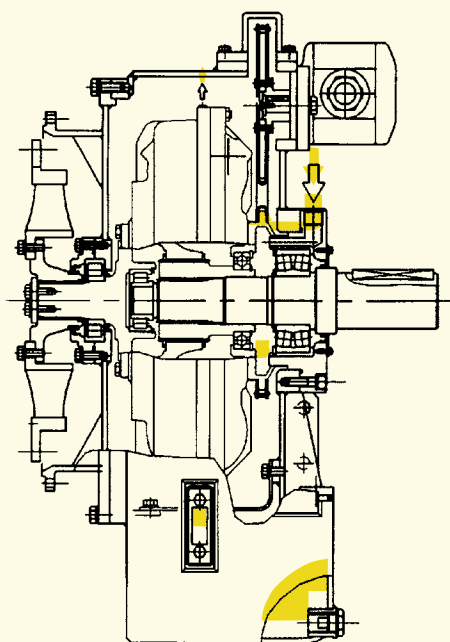

CARACTERISTIQUES

Le coupleur à remplissage variable KPTO permet de débrayer le moteur de la charge avec les avantages suivants:

- chauffage du moteur sans charge
- démarrage souple, sans patinage des courroies
- absorption des chocs et des surcharges
- absorption des vibrations torsionnelles
- forte capacité à supporter les charges radiales
- commande à distance au moyen de l'électrovanne
- positionnement de la charge
- entretien facile et économique grâce à la position extérieure des accessoires principaux, tels que le filtre, la pompe, l'électrovanne
- durée de vie augmentée par l'absence de frottement mécanique

APPLICATIONS

- broyeurs, concasseurs, déchiqueteurs de bois, moulins
- convoyeurs à bande
- pompes centrifuges et à pistons, compresseurs
- propulsion marine
- groupes électrogènes
- ventilateurs et soufflantes

CIRCUIT HYDRAULIQUE

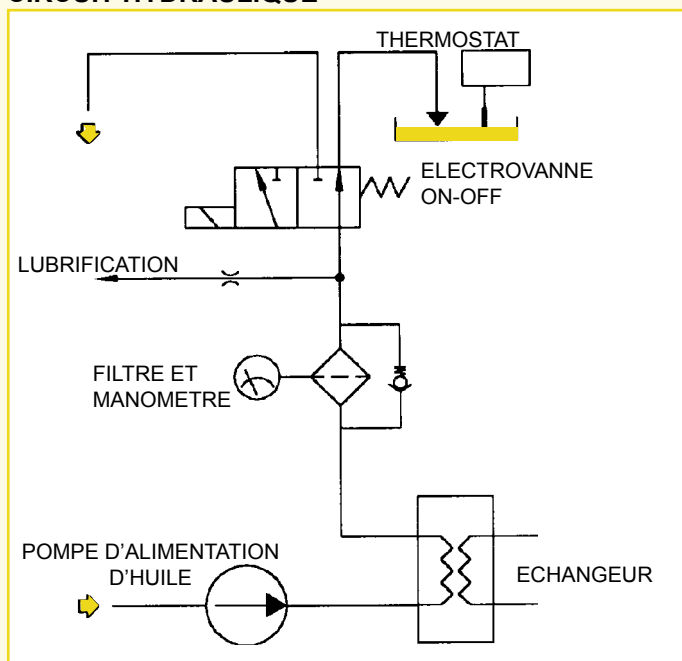

Pour calculer le débit d'huile et d'eau dans l'échangeur de température, utiliser la formule suivante:

$$\text{eau (l/min)} = \frac{\text{puissance (kW)}}{50} \times 8$$

$$\text{huile (l/min)} = \frac{\text{puissance (kW)}}{50} \times 10$$

Les formules ci dessus sont basées sur les données suivantes:

Entrée d'huile échangeur = 110°C Sortie d'huile échangeur = 100°C
Entrée d'eau échangeur = 85°C Sortie d'eau échangeur = 90°C

L'eau du refroidissement moteur peut être utilisée.

tr/min	PUISSANCE MOTEUR DIESEL (kW)				
	15	19	21	24	27
1000	-	70	100	150	220
1200	-	90	150	220	300
1500	65	160	230	315	570
1800	85	275	400	545	1000
2200	155	330	470	650	-
2600	200	400	-	-	-

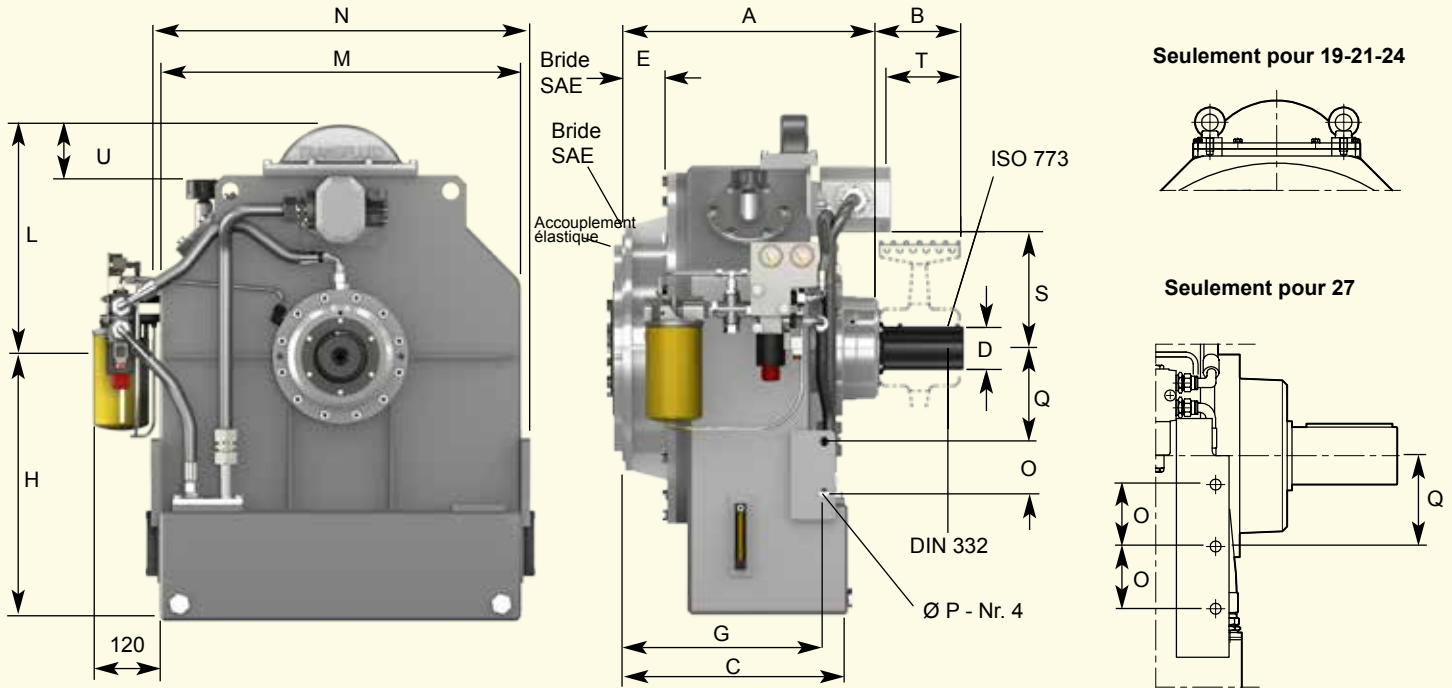

Seulement pour 19-21-24

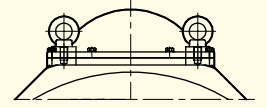

Seulement pour 27

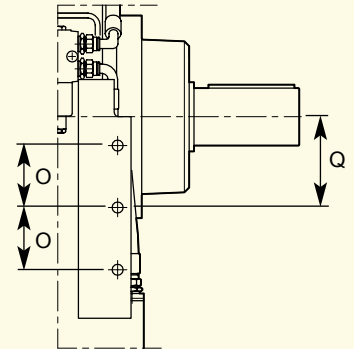

Taille

Dimensions (mm)

	A	B	C	D	E	G	H	L	M	N
15	414	130	430	70	61	362	440	395	560	590
19	455	150	450	80	98	406	500	420	670	700
21	517	180	512	100	105	458	600	480	820	860
24	583	180	502	100	95	448	600	526	820	860
27	710-726*	220	605-621*	120	123-139*	550-566*	675	445	890	940

Taille

Dimensions (mm)

	O	P	Q	S	T	U	SAE J617 carter	SAE J620 volant	Poids (kg) sans huile	Huile (l)
15	65	17	135	205	66.5	115	2-1	11.5-14	250	28
19	80	19	155	228	68	85	1	14	310	35
21	115	21	210	260	87	115	1-0	14-18	475	65
24	115	21	210	260	163	70	1-0	14-18	550	65
27	130	23	190	-	-	-	0-00	18-21*	800	87

* Dimensions pour volant 21"

Pour les charges radiales admissibles demander à Transfluid

Dimensions sujettes à modifications sans préavis





















CONCASSEUR



PROPULSION MARINE

EUROPE

-  **AUSTRIA**
ASC GMBH
4470 Enns
-  **BELGIUM - LUXEMBURG**
TRANSFLUID FRANCE s.a.r.l.
38110 Rochetoirin
Ph. +33 9 75635310
Fax +33 4 26007959
tffrance@transfluid.it
-  **CZECH REPUBLIC**
TESPO ENGINEERING s.r.o.
602 00 Brno
-  **DENMARK (Electric appl.)**
JENS S. TRANSMISSIONER A/S
DK 2635 ISHØJ
-  **ENGLAND & IRELAND**
MARINE AND INDUSTRIAL TRANS. LTD.
Queenborough Kent me11 5ee
-  **FINLAND (Electric appl.)**
OY JENS S. AB
02271 Espoo
-  **FINLAND (Diesel appl.)**
TRANS-AUTO AB
151 48 Södertälje
-  **FRANCE**
TRANSFLUID FRANCE s.a.r.l.
38110 Rochetoirin
Ph. +33 9 75635310
Fax +33 4 26007959
tffrance@transfluid.it
-  **GERMANY - HOLLAND**
TRANSFLUID GERMANY GmbH
D-48529 Nordhorn
Ph. +49 5921 7288808
Fax +49 5921 7288809
tfgermany@transfluid.it
-  **NORWAY (Diesel appl.)**
K GK Norge AS
0664 Oslo
-  **POLAND**
SENOMA LTD
PL40-153 Katowice
-  **PORTUGAL**
REDVARIO LDA
2735-469 Cacem
-  **RUSSIA - BELARUS - KAZAKHSTAN**
TRANSFLUID OOO
143100 Moscow
Ph. +7 495 7782042
Mob. +7 926 8167357
tfrussia@transfluid.it
-  **SLOVENIA - BOSNIA - CROATIA
SERBIA**
VIA INTERNATIONAL d.o.o.
1241 Kamnik
-  **SPAIN**
TECNOTRANS BONFIGLIOLI S.A.
08040 Barcelona
-  **SWEDEN - ESTONIA - LATVIA
(Electric appl.)**
JENS S. TRANSMISSIONER AB
SE-601-19 Norrköping
-  **SWEDEN (Diesel appl.)**
TRANS-AUTO
SE 151-48 Södertälje
-  **TURKEY**
REMAS
81700 Tuzla Istanbul

AMERICA

-  **ARGENTINA**
ACOTEC S.A.
Villa Adelina - Buenos Aires
-  **BRAZIL**
SGI PTI
04461-050 Sao Paulo SP
-  **CHILE**
SCEM LTDA
Santiago Do Chile
-  **COLUMBIA**
A.G.P. REPRESENTACIONES LTDA
77158 Bogotà
-  **PERU'**
SCEM LTDA SUC. PERU
Lima 18
-  **U.S.A. - CANADA - MEXICO**
TRANSFLUID LLC
Auburn, GA30011
Ph. +1 770 822 1777
Fax +1 770 822 1774
tfusa@transfluid.it
-  **AFRICA**
**ALGERIA - CAMEROUN - GUINEA
MAROCCO - MAURITANIA
SENEGAL - TUNISIA**
TRANSFLUID FRANCE s.a.r.l.
38110 Rochetoirin (France)
Ph. +33 9 75635310
Fax +33 4 26007959
tffrance@transfluid.it
-  **EGYPT**
INTERN.FOR TRADING & AGENCY (ITACO)
Nasr City (Cairo)
-  **SOUTH AFRICA
SUB SAHARAN COUNTRIES**
BMG BEARING MAN GROUP
Johannesburg
-  **OCEANIA
NEW ZELAND**
HENLEY ENGINEERING Ltd
Auckland

ASIA

-  **ASIA South East**
ATRAN TRANSMISSION PTE LTD
Singapore 608 579
-  **CHINA**
TRANSFLUID BEIJING TRADE CO. LTD
101300 Beijing
Ph. +86 10 60442301-2
Fax +86 10 60442305
tbtinfo@sina.com
-  **INDIA**
PROTOS ENGINEERING CO. PRIVATE LTD
600002 Tamilnadu Chennai
-  **INDONESIA**
PT. HIMALAYA EVEREST JAYA
Barat Jakarta 11710
-  **IRAN**
LEBON CO.
Tehran 15166
-  **IRAN (Oil & Gas appl.)**
EVANPALA Inc
Tehran 1433643115
-  **ISRAEL**
ELRAM ENGINEERING &
ADVANCED TECHNOLOGIES 1992 LTD
Emek Hefer 38800
-  **JAPAN**
ASAHI SEIKO CO. LTD.
Osaka 593
-  **KOREA**
KIWON CORP.
Pusan - South Korea
-  **TAIWAN**
FAIR POWER TECHNOLOGIES CO.LTD
105 Taipei
-  **THAILAND**
SYSTEM CORP. LTD.
Bangkok 10140
-  **UAE - SAUDI ARABIA - KUWAIT - OMAN
BAHRAIN - YEMEN - QATAR**
NICO INTERNATIONAL U.A.E.
Dubai
-  **FILIALES TRANSFLUID**
-  **SERVICE CENTER**
-  **BUREAU DE REPRÉSENTATION**

Global web site: www.transfluid.eu

E-commerce web site: www.buy-transfluid.com

DISTRIBUTEUR LOCAL